



Контакты:

 +7 (495) 505 63 74 - Москва
+7 (473) 204 51 56 - Воронеж

 394033, Россия, г. Воронеж,
Ленинский пр-т, 160,
офис 149

 ПН-ЧТ: 8.00–17.00
ПТ: 8.00–16.00
Перерыв: 12.30–13.30

 info@purelogic.ru

SU3235

Модули преобразователя напряжения

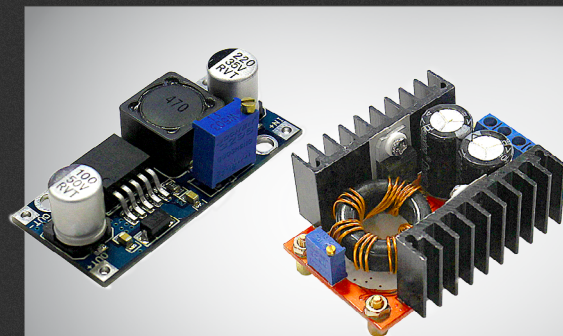

РУКОВОДСТВО ПО ЭКСПЛУАТАЦИИ

01. Общие сведения	2
02. Комплект поставки	2
03. Технические характеристики	2
04. Подключение	2
05. Гарантийные обязательства	3

Обращаем Ваше внимание на то, что в документации возможны изменения в связи с постоянным техническим совершенствованием продукции.

01

Общие сведения

SU3235-02-1 и SU3235-10-1 — модули преобразователя напряжения. Предназначены для повышения входного постоянного напряжения. Применяются для организации питания управляющей электроники (контроллеры, платы коммутации, датчики), в случае, когда требуются различные напряжения питания. Выходное напряжение модуля регулируется с помощью потенциометра. При потребляемом токе более 5А желательно использовать вентилятор для охлаждения.

02

Комплект поставки

Модуль преобразователя напряжения — 1 шт.

03

Технические характеристики

	SU3235-02-1	SU3235-10-1
Диапазон входного напряжения	5...32В	12...32В
Диапазон выходного напряжения	6...35В (не менее входного)	12...35В (не менее входного)
Максимальный рабочий ток	4А	6А
Рабочая температура	-40...85 °С	-40...85 °С



Рис. 1. Размеры модуля SU3235-02-1



Рис. 2. Размеры модуля SU3235-10-1

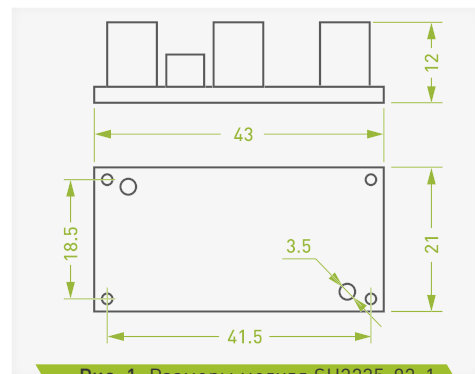

Рис. 3. Схема подключения модуля

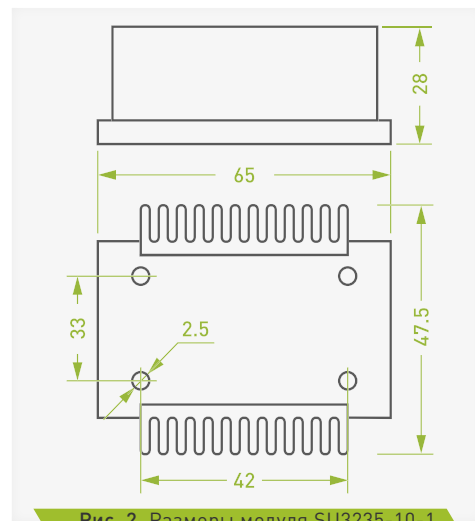

Рис. 4. Общая схема подключения модуля преобразователя напряжения

Необходимо учесть, что действующее значение напряжения (после выпрямителя) в 1.4 раза превышает выходное напряжение на обмотке трансформатора.

05

Гарантийные обязательства

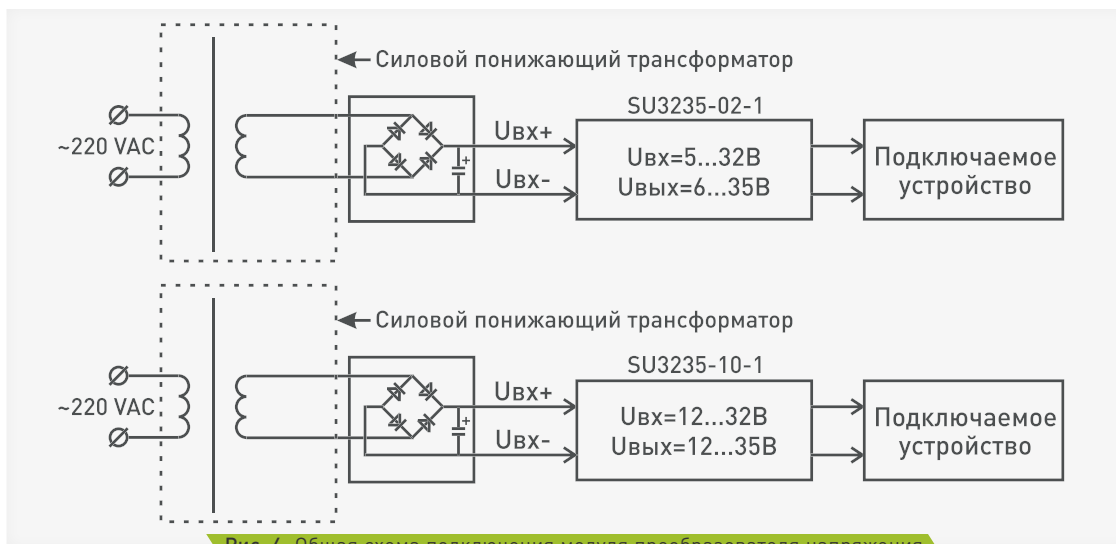
Гарантийный срок службы составляет 6 месяцев со дня приобретения. Гарантия сохраняется только при соблюдении условий эксплуатации и регламентного обслуживания.

1. Общие положения

- 1.1. В случае приобретения товара в виде комплектующих Продавец гарантирует работоспособность каждой из комплектующих в отдельности, но не несет ответственности за качество их совместной работы (неправильный подбор комплектующих. В случае возникновения вопросов Вы можете обратиться за технической консультацией к специалистам компании).
- 1.2. Продавец не предоставляет гарантии на совместимость приобретаемого товара и товара имеющегося у Покупателя, либо приобретенного им у третьих лиц.
- 1.3. Характеристики изделия и комплектация могут изменяться производителем без предварительного уведомления в связи с постоянным техническим совершенствованием продукции.

2. Условия принятия товара на гарантийное обслуживание

- 2.1. Товар принимается на гарантийное обслуживание в той же комплектности, в которой он был приобретен.

3. Порядок осуществления гарантийного обслуживания

- 3.1. Гарантийное обслуживание осуществляется путем тестирования (проверки) заявленной неисправности товара.
- 3.2. При подтверждении неисправности проводится гарантийный ремонт.

4. Гарантия не распространяется на стекло, электролампы, стартеры и расходные материалы, а также на:

- 4.1. Товар с повреждениями, вызванными ненадлежащими условиями транспортировки и хранения, неправильным подключением, эксплуатацией в штатном режиме либо в условиях, не предусмотренных производителем (в т.ч. при температуре и влажности за пределами рекомендованного диапазона), имеющий повреждения вследствие действия сторонних обстоятельств (скачков напряжения электропитания, стихийных бедствий и т.д.), а также имеющих механические и тепловые повреждения.
- 4.2. Товар со следами воздействия и (или) попадания внутрь посторонних предметов, веществ (в том числе пыли), жидкостей, насекомых, а также имеющих посторонние надписи.
- 4.3. Товар со следами несанкционированного вмешательства и (или) ремонта (следы вскрытия, кустарная пайка, следы замены элементов и т.п.).
- 4.4. Товар, имеющий средства самодиагностики, свидетельствующие о ненадлежащих условиях эксплуатации.
- 4.5. Технически сложный Товар, в отношении которого монтажно-сборочные и пуско-наладочные работы были выполнены не специалистами Продавца или рекомендованными им организациями, за исключением случаев прямо предусмотренных документацией на товар.

- 4.6. Товар, эксплуатация которого осуществлялась в условиях, когда электропитание не соответствовало требованиям производителя, а также при отсутствии устройств электрозащиты сети и оборудования.
- 4.7. Товар, который был перепродан первоначальным покупателем третьим лицам.
- 4.8. Товар, получивший дефекты, возникшие в результате использования некачественных или выработавших свой ресурс запасных частей, расходных материалов, принадлежностей, а также в случае использования не рекомендованных изготовителем запасных частей, расходных материалов, принадлежностей.