



Паспорт изделия
регулируемые импульсные
блоки питания
POWERDC

1. Наименование и артикул изделий

Наименование	Артикул
Источник питания импульсный ADS-15-12	ADS-15-12
Источник питания импульсный ADS-15-24	ADS-15-24
Источник питания импульсный ADS-70-12	ADS-70-12
Источник питания импульсный ADS-70-24	ADS-70-24
Источник питания импульсный ADS-70-48	ADS-70-48
Источник питания импульсный ADS-150-24	ADS-150-24
Источник питания импульсный ADS-150-48	ADS-150-48
Источник питания импульсный ADS-350-24	ADS-350-24
Источник питания импульсный ADS-350-48	ADS-350-48
Источник питания импульсный ADS-600-24	ADS-600-24
Источник питания импульсный ADS-600-48	ADS-600-48

2. Комплект поставки

- источник питания импульсный;
- паспорт.

3. Товарный знак и наименование изготовителя: Кампа Электрик Ко, ЛТД.

4. Наименование страны производителя: КНР.

5. Информация о назначении продукции

Импульсные блоки питания, импульсные источники питания (AC/DC) в корпусе. Входное напряжение 100 В ~ 240 В переменного тока, выходное напряжение регулируется внешним потенциометром в широком диапазоне. Защита от перегрузки и перенапряжения. Представлены модели разной мощности и разным максимальным выходным напряжением.

6. Характеристики и параметры продукции



ADS-15-12



ADS-15-24



ADS-70-12



ADS-70-24



ADS-70-48



ADS-150-24



ADS-150-48



ADS-350-24



ADS-350-48



ADS-600-24



ADS-600-48

Рис.1. Внешний вид источников питания

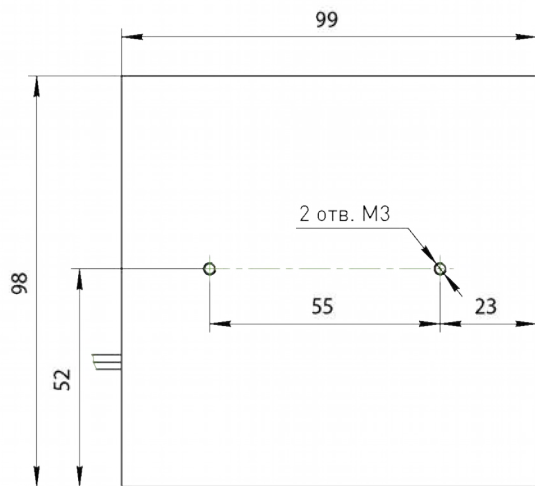

A

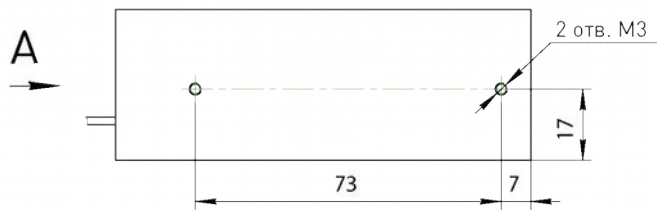
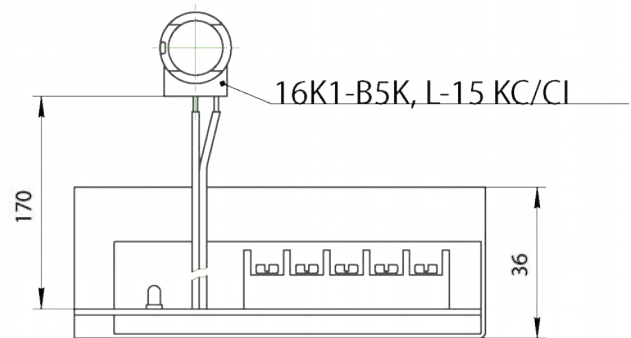

ADS-15-12 и ADS-15-24

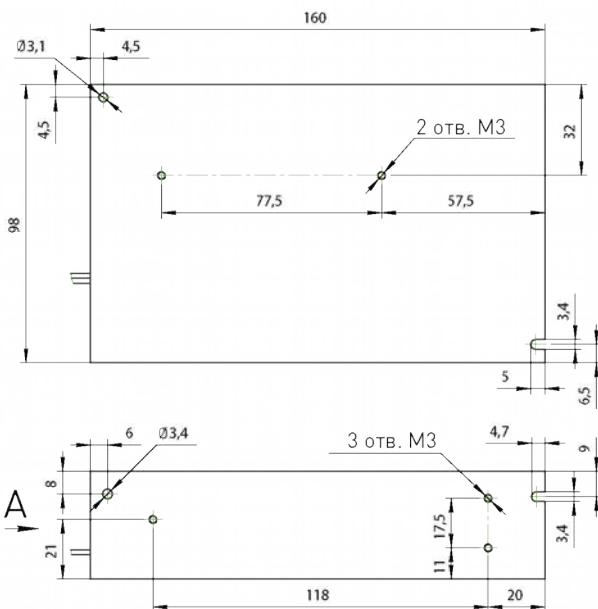

A

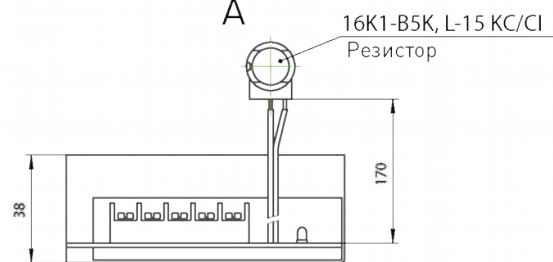

ADS-70-12 и ADS-70-48

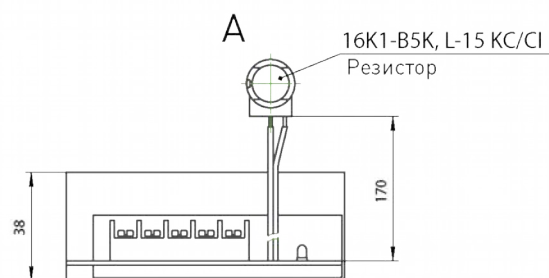
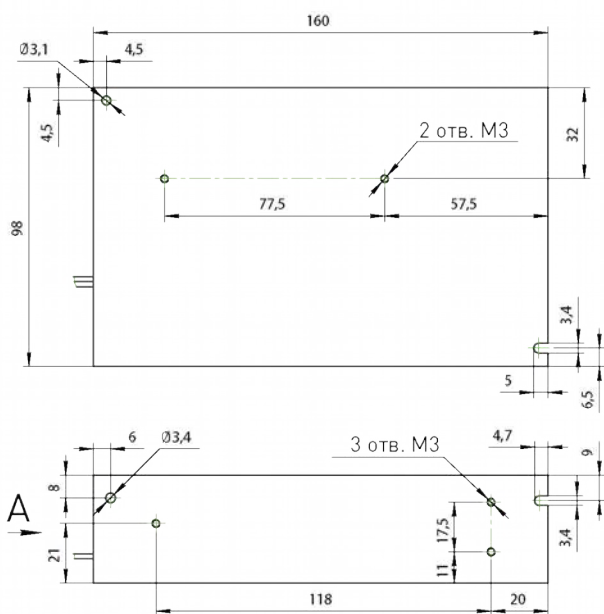

ADS-70-24

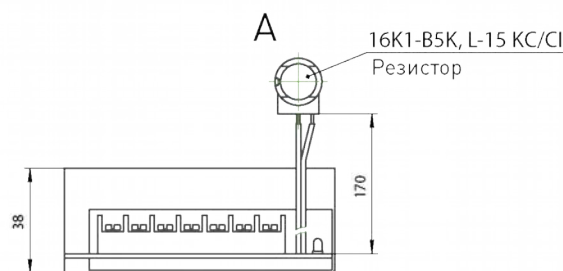
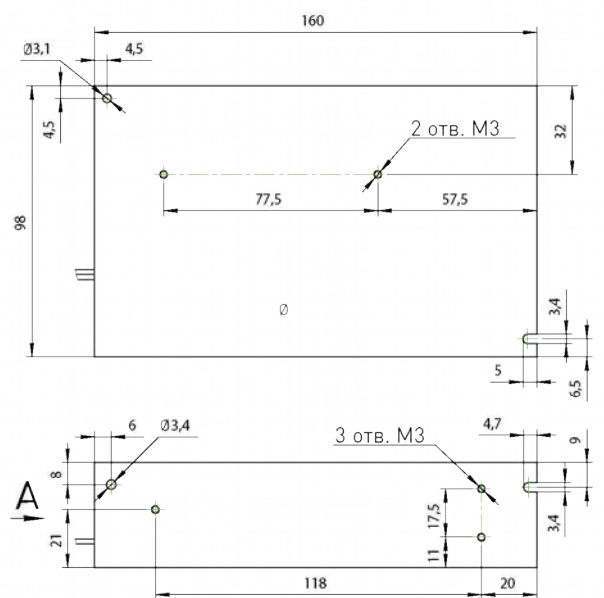

ADS-150-24

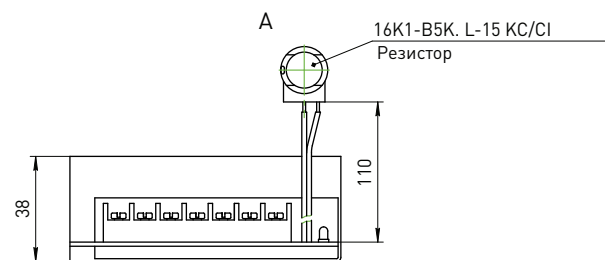
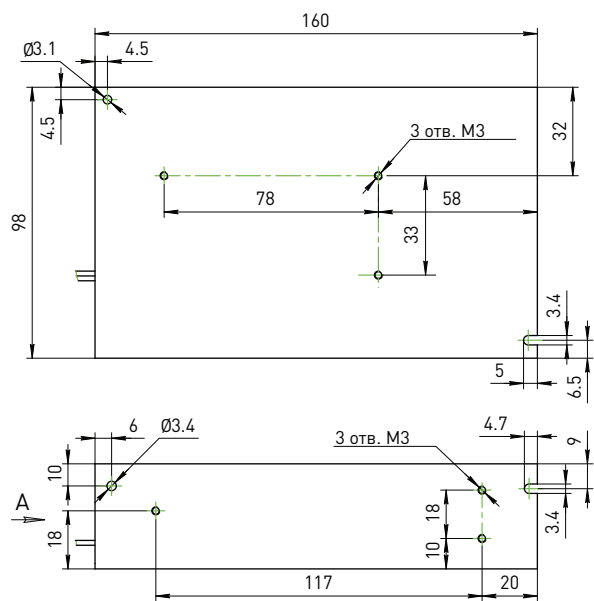

ADS-150-48

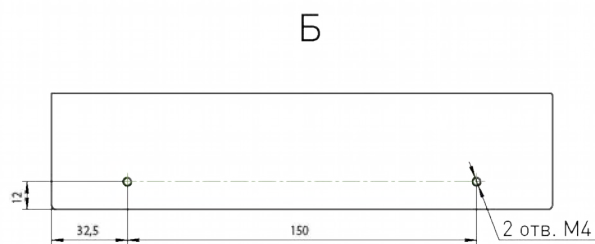
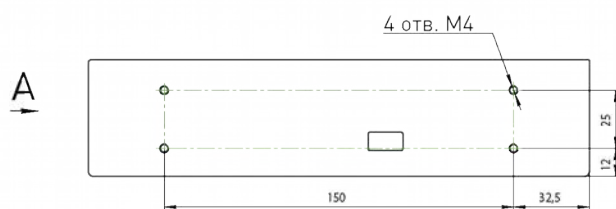
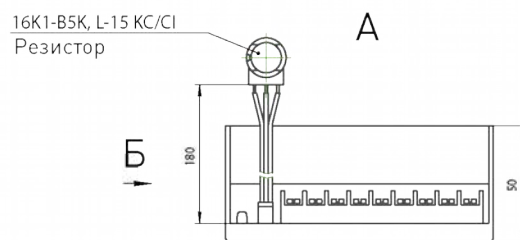
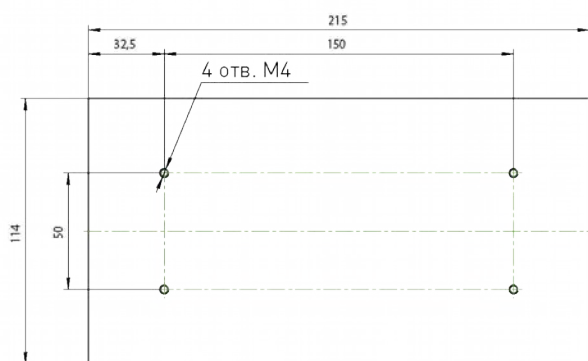

ADS-350-24 и ADS-350-48



Рис. 2. Габаритные и установочные размеры источников питания

Технические характеристики

	ADS-15-12	ADS-15-24	ADS-70-12	ADS-70-24	ADS-70-48	ADS-150-24	ADS-150-48	ADS-350-24	ADS-350-48	ADS-600-24	ADS-600-48
Выходное напряжение, В	12	15	12	24	48	24	48	24	48	24	48
Выходной ток, А	1.3		6	3	1.5	6.5	3.25	14.6	7.3	25	12.5
Выходная мощность, Вт	15		70			150		350		600	
Уровень шума, мВ	50	75	100			50		75		180	
Стабильность на входе	±0.5%					±0.2%		±0.5%			
Стабильность при нагрузке	±0.5%					±0.2%		±0.5%		±1%	
КПД	68%	70%	78%	82%	83%	85%	83%	81%	83%	84%	83%
Настраиваемый диапазон выходного напряжения, В	3...12	3...24	3...12	3...24	3...48	0...24	0...48	0...24	0...48	0...24	0...48
Диапазон входного напряжения	85 В ~132 В / 170 В ~ 264 В переменного тока 47 Гц ~ 63 Гц, 240 В ~ 370 В постоянного тока		85 В ~132 В переменного тока 47 Гц ~ 63 Гц, 120 В ~ 370 В постоянного тока			85 В ~132 В / 170 В ~ 264 В переменного тока 47 Гц ~ 63 Гц, 240 В ~ 370 В постоянного тока				90 В ~132 В переменного тока / 180 В ~264 В переменного тока, 255 В~373 В постоянного тока	
Пусковой ток	Холодный запуск 15 А / 115 В 30 А / 230 В					Холодный запуск 35 А / 230 В		Холодный запуск 25 А / 115 В 50 А / 230 В			
Защита от перегрузки	Режим отключения блока питания до прекращения перегрузки свыше 105% ~ 150%, и автовосстановление							Режим отключения блока питания до прекращения перегрузки свыше 105% ~ 135% и автовосстановление			
Защита от перегрузки по напряжению	-					115%~135%					
Время фиксирования, нарастания, поддержки	200 мс 100 мс 30 мс	200 мс 50 мс 20 мс			100 мс 50 мс 20 мс		200 мс 50 мс 20 мс				
Напряжение пробоя	1.5 кВ переменного тока										
Активное сопротивление изоляции	100 МОм / 500 В постоянного тока										
Рабочая температура	-10°C+50°C									-10°C~+60°C	
Вес, кг	0.3		0.56			0.8		1.05		1.5	

7. Подключение блока питания

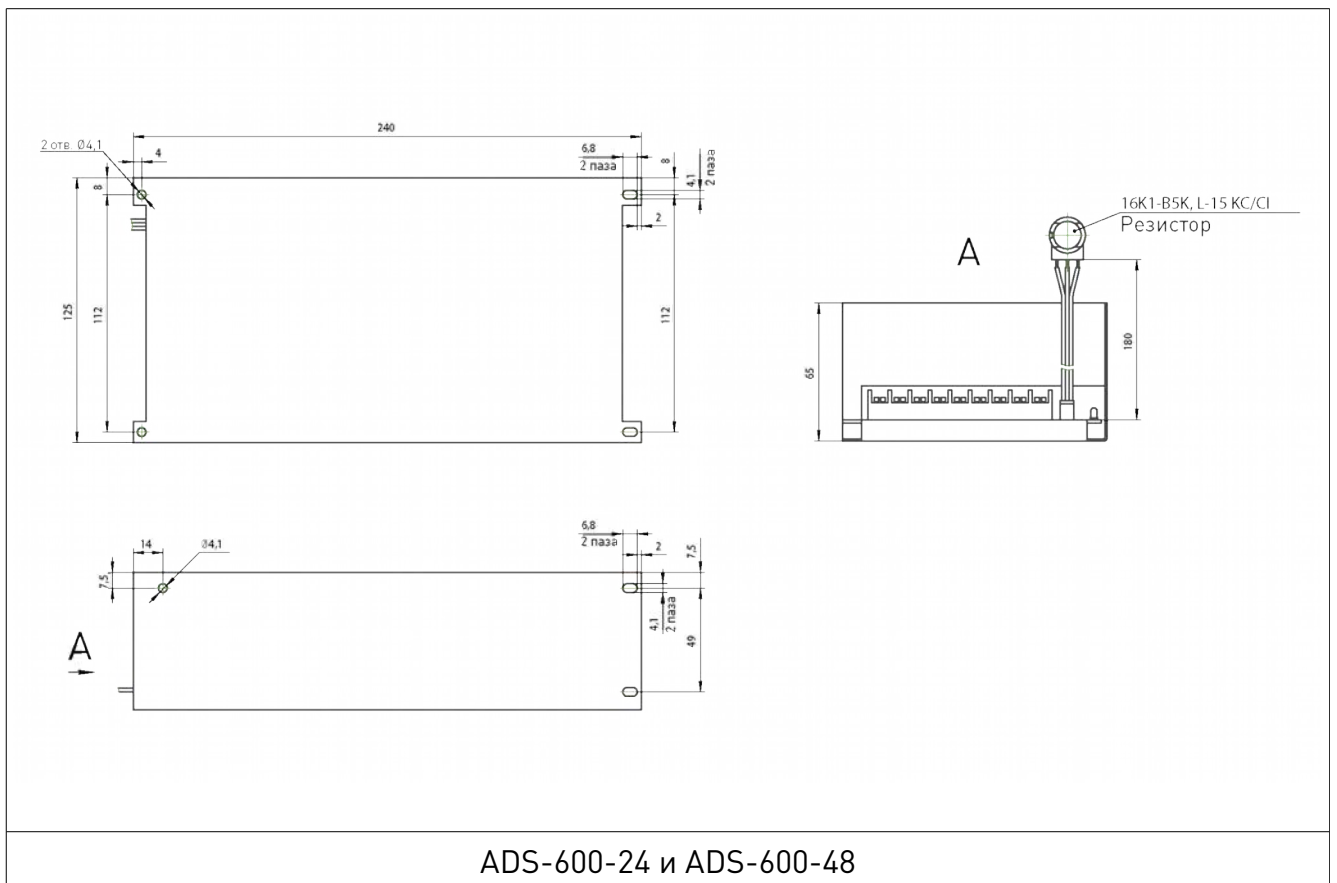
Обозначение разъема	Назначение
L	Фаза
N	Нейтраль
\equiv	Корпус
-V	Клеммы выходного напряжения
+V	
V ADJ	Регулировка напряжения

7. Устойчивость к воздействию внешних факторов

Охлаждение	Естественное или принудительное	
Рабочая среда	Окружающая среда	Избегать запыленности, масляного тумана и агрессивных газов
	Температура воздуха	0°C ~+50°C
	Влажность	40% - 95%
	Рабочая температура	<50°C
	Вибрация	<5.9 м/с ²
Температура хранения	-20°C~85°C	

8. Правила и условия безопасной эксплуатации

Перед подключением и эксплуатацией изделия ознакомьтесь с паспортом и соблюдайте требования безопасности.

Изделие может представлять опасность при его использовании не по назначению. Оператор несет ответственность за правильную установку, эксплуатацию и техническое обслуживание изделия.

При повреждении электропроводки изделия существует опасность поражения электрическим током. При замене поврежденной проводки драйвер должен быть полностью отключен от электрической сети. Перед уборкой, техническим обслуживанием и ремонтом должны быть приняты меры для предотвращения случайного включения изделия.

9. Приемка изделия

После извлечения изделия из упаковки необходимо:

- проверить соответствие данных паспортной таблички изделия паспорту и накладной;
- проверить оборудование на отсутствие повреждений во время транспортировки и погрузки/разгрузки.

В случае несоответствия технических характеристик или выявления дефектов составляется акт соответствия.

10. Монтаж и эксплуатация

Работы по монтажу и подготовке оборудования должны выполняться только квалифицированными специалистами, прошедшими инструктаж по технике безопасности и изучившими настоящее руководство, Правила устройства электроустановок, Правила технической эксплуатации электроустановок, типовые инструкции по охране труда при эксплуатации электроустановок.

По окончании монтажа необходимо проверить:

- правильность подключения выводов оборудования к электросети;
- исправность и надежность крепежных и контактных соединений;
- надежность заземления;
- соответствие напряжения и частоты сети указанным на маркировке изделия.

11. Маркировка и упаковка

11.1 Маркировка изделия

Маркировка изделия содержит:

- товарный знак;
- наименование или условное обозначение (модель) изделия;
- серийный номер изделия;
- дату изготовления;

Маркировка потребительской тары изделия содержит:

- товарный знак предприятия-изготовителя;
- условное обозначение и серийный номер;
- год и месяц упаковывания.

11.2 Упаковка

К заказчику изделие доставляется в собранном виде. Оборудование упаковано в картонный коробок. Все разгрузочные и погрузочные перемещения вести с особым вниманием и осторожностью, обеспечивающими защиту от механических повреждений.

При хранении упакованного оборудования необходимо соблюдать условия:

- не хранить под открытым небом;
- хранить в сухом и незапыленном месте;
- не подвергать воздействию агрессивных сред и прямых солнечных лучей;
- оберегать от механических вибраций и тряски;
- хранить при температуре от -20°C до $+40^{\circ}\text{C}$, при влажности не более 60%.

12. Условия хранения изделия

Изделие без упаковки должно храниться в условиях по ГОСТ 15150-69, группа 1Л (Отапливаемые и вентилируемые помещения с кондиционированием воздуха) при температуре от -20°C до $+65^{\circ}\text{C}$ и относительной влажности воздуха не более 90% (при $+20^{\circ}\text{C}$).

Помещение должно быть сухим, не содержать конденсата и пыли. Запыленность помещения в пределах санитарной нормы. В воздухе помещения для хранения изделия не должно присутствовать агрессивных примесей (паров кислот, щелочей). Требования по хранению относятся к складским помещениям поставщика и потребителя.

При длительном хранении изделие должно находиться в упакованном виде и содержаться в отопляемых хранилищах при температуре окружающего воздуха от +10°C до +25°C и относительной влажности воздуха не более 60% (при +20°C).

При постановке изделия на длительное хранение его необходимо упаковать в упаковочную тару предприятия-поставщика.

Ограничения и специальные процедуры при снятии изделия с хранения не предусмотрены. При снятии с хранения изделие следует извлечь из упаковки.

13. Условия транспортирования

Допускается транспортирование изделия в транспортной таре всеми видами транспорта (в том числе в отопляемых герметизированных отсеках самолетов) без ограничения расстояний. При перевозке в железнодорожных вагонах вид отправки — мелкий малотоннажный. При транспортировании изделия должна быть предусмотрена защита от попадания пыли и атмосферных осадков.

Климатические условия транспортирования

Влияющая величина	Значение
Диапазон температур	От минус 50 °С до плюс 40 °С
Относительная влажность, не более	80% при 25 °С
Атмосферное давление	От 70 до 106,7 кПа (537-800 мм рт. ст.)

14. Гарантийные обязательства

Гарантийный срок службы составляет 6 месяцев со дня приобретения. Гарантия сохраняется только при соблюдении условий эксплуатации и регламентного обслуживания.

1. Общие положения

1.1. Продавец не предоставляет гарантии на совместимость приобретаемого товара и товара, имеющегося у Покупателя, либо приобретенного им у третьих лиц.

1.2. Характеристики изделия и комплектация могут изменяться производителем без предварительного уведомления в связи с постоянным техническим совершенствованием продукции.

2. Условия принятия товара на гарантийное обслуживание

2.1. Товар принимается на гарантийное обслуживание в той же комплектности, в которой он был приобретен.

3. Порядок осуществления гарантийного обслуживания

3.1. Гарантийное обслуживание осуществляется путем тестирования (проверки) заявленной неисправности товара.

3.2. При подтверждении неисправности проводится гарантийный ремонт.

4. Гарантия не распространяется на стекло, электролампы, стартеры и расходные материалы, а также на:

4.1. Товар с повреждениями, вызванными ненадлежащими условиями транспортировки и хранения, неправильным подключением, эксплуатацией в нештатном режиме либо в условиях, не предусмотренных производителем (в т.ч. при температуре и влажности за пределами рекомендованного диапазона), имеющий повреждения вследствие действия сторонних обстоятельств (скачков напряжения электропитания, стихийных бедствий и т.д.), а также имеющий механические и тепловые повреждения.

4.2. Товар со следами воздействия и (или) попадания внутрь посторонних предметов, веществ (в том числе пыли), жидкостей, насекомых, а также имеющим посторонние надписи.

4.3. Товар со следами несанкционированного вмешательства и (или) ремонта (следы вскрытия, кустарная пайка, следы замены элементов и т.п.).

4.4. Товар, имеющий средства самодиагностики, свидетельствующие о ненадлежащих условиях эксплуатации.

4.5. Технически сложный Товар, в отношении которого монтажно-сборочные и пуско-наладочные работы были выполнены не специалистами Продавца или рекомендованными им организациями, за исключением случаев прямо предусмотренных документацией на товар.

4.6. Товар, эксплуатация которого осуществлялась в условиях, когда электропитание не соответствовало требованиям производителя, а также при отсутствии устройств электрозащиты сети и оборудования.

4.7. Товар, который был перепродан первоначальным покупателем третьим лицам.

4.8. Товар, получивший дефекты, возникшие в результате использования некачественных или выработавших свой ресурс запасных частей, расходных материалов, принадлежностей, а также в случае использования не рекомендованных изготовителем запасных частей, расходных материалов, принадлежностей.

15. Наименование и местонахождение изготовителя (уполномоченного изготовителем лица): Кампа Электрик Ко, ЛТД. Промзона Сулв, г. Вэньчжоу, Китай.

16. Наименование и местонахождение импортера: ООО "Станкопром", Российская Федерация, 394033, г Воронеж, Ленинский проспект 160, офис 333.

17. Маркировка ЕАС



Изготовлен и принят в соответствии с обязательными требованиями действующей технической документации и признан годным для эксплуатации.

№ партии:

ОТК:



8 800 555-63-74 бесплатные звонки по РФ

Контакты

+7 (495) 505-63-74 - Москва

+7 (473) 204-51-56 - Воронеж

+7 (812) 425-17-35 - Санкт-Петербург

purelogic.ru

394033, Россия, г. Воронеж,
Ленинский пр-т, 160, офис 149

Пн-Чт: 8:00–17:00

Пт: 8:00–16:00

Перерыв: 12:30–13:30

info@purelogic.ru